

SYSTEME Iso-block (Système "MF")

Système compact et léger pour sortie de toiture et traversée de plancher.

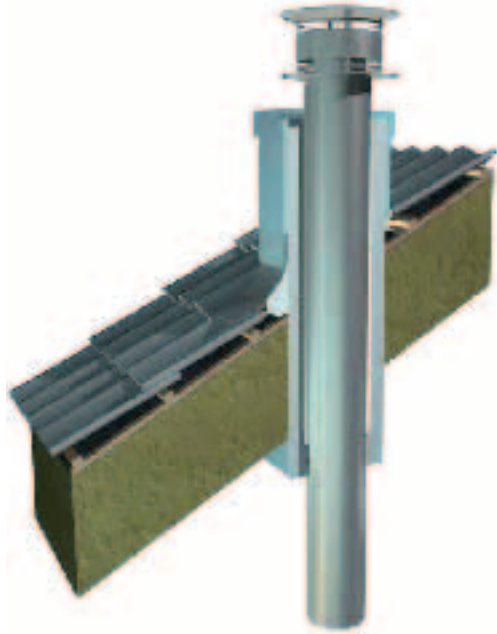

L'Iso-block est utilisé pour assurer une étanchéité à l'air et une isolation parfaite entre les différents niveaux traversés, comprenant des matériaux inflammables ou non. Il est important de vérifier dans quel type d'implantation nous sommes afin de déterminer correctement la bonne version. Cette détermination dépend de deux principaux facteurs :

- 1) L'emplacement de l'Iso-block
- 2) L'épaisseur de la paroi traversée.

Situation 1

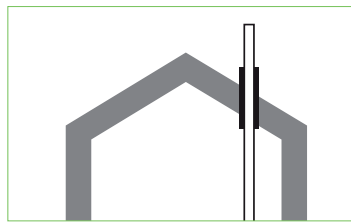

Situation 2

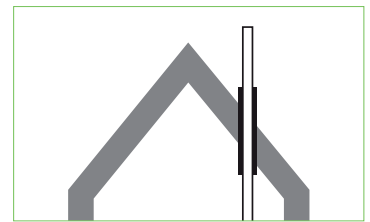

Situation 3

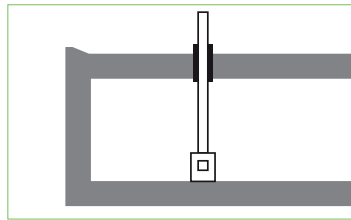

Situation 4

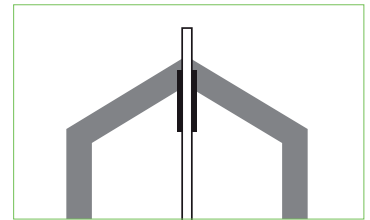

Situation 5

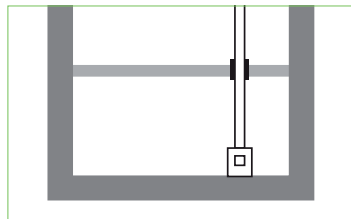

Situation 6

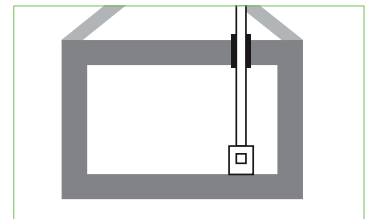

Détermination du type d'implantation :

Situations 1 + 2 + 3 + 4 :

Isoblock implanté sur un toit isolé (plat ou en pente)

- Traversée de toiture isolée avec pare pluie sur l'Iso-block
- Pente de la toiture de 0° à 50°

Situations 5 + 6 :

Isoblock pour traversée plancher

- Traversée de plancher isolé
- Traversée de plancher qui sépare des habillages coupe feu
- Application avec un coffrage autour du conduit de cheminée
- Sans pare pluie

Situation 7 :

Isoblock pour traversé de mur

- Traversée de mur, isolée, ventilée et étanche

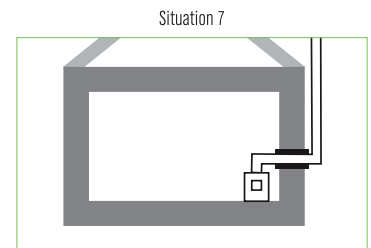
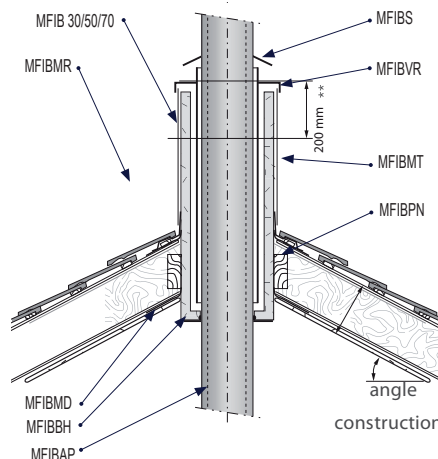
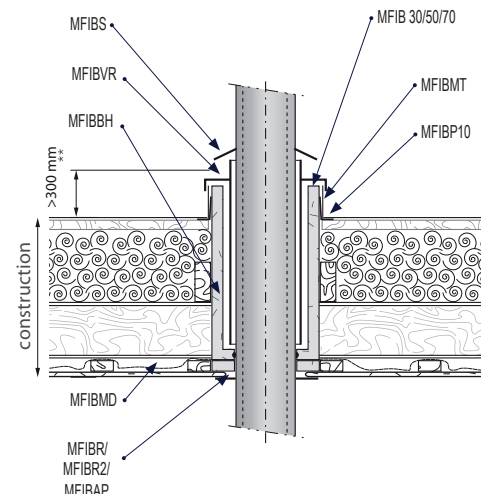

MFIBBH

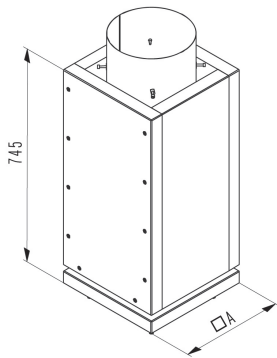

Iso-Block Basis Hoch
Standard block long

Ø	100	130	150	180	200	250
A	280	325	365	365	430	430

MFIBBL

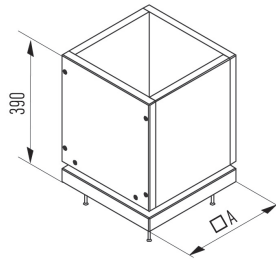

Iso-Block Basis Niedrig
Standard block court

Ø	100	130	150	180	200	250
A	280	325	365	365	430	430

MFIBBP3

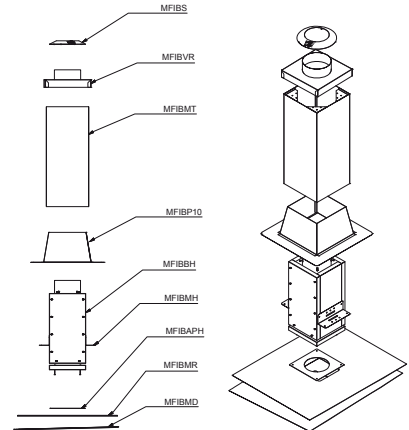

Iso-Block Grundpaket fuer Flachdach bis 300 mm
Kit Iso-Block pour toit plat jusqu'à 300 mm

Ø	100	130	150	180	200	250
---	-----	-----	-----	-----	-----	-----

MFIBMT

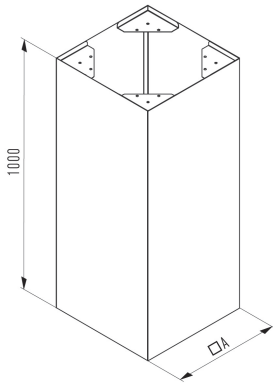

Schachtverkleidung, kürzbar
Habillage recoupable

Ø	100	130	150	180	200	250
A	340	385	425	425	490	490

MFIB30 MFIB50 MFIB70

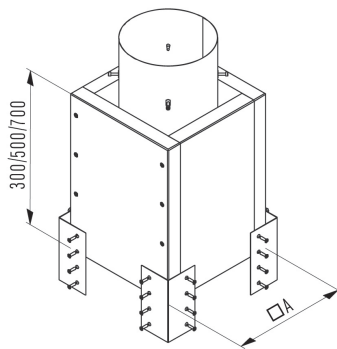

Verlängerung für MFIBBH 30/50/70 cm
Prolongement pour MFIBBH 30/50/70 cm

Ø	100	130	150	180	200	250
A	280	325	365	365	430	430

MFIBVQ

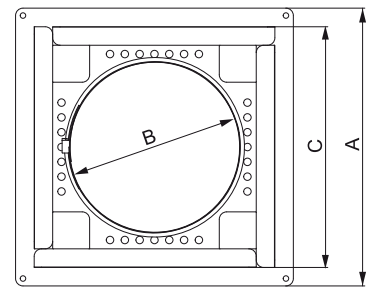

Geschoßkonsole mit Einbau Unterstützung für MFIBBL
Support au plafond avec support de coffrage pour MFIBBL

Ø	100	130	150	180	200	250
A	325	375	375	425	425	475
B	55	185	205	235	255	305
C	275	325	325	375	375	425

MFIBVQL

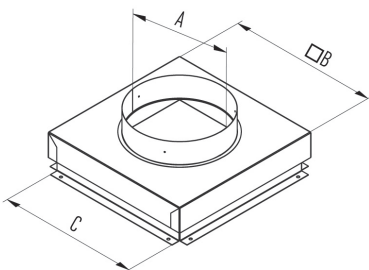

Geschoßkonsole für MFIBBL
Support au plafond pour MFIBBL

Ø	100	130	150	180	200	250
A	155	185	205	235	255	305
B	415	415	455	455	520	520
C	385	385	425	425	490	490

MFIBDQ

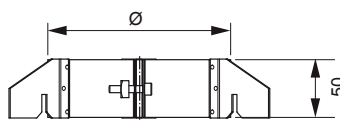

Iso-Block Dach Stuetzabspannband
Bride pour support au Toit Iso-Block

Ø	100	130	150	180	200	250
---	-----	-----	-----	-----	-----	-----

MFIBMD - MFIBMR

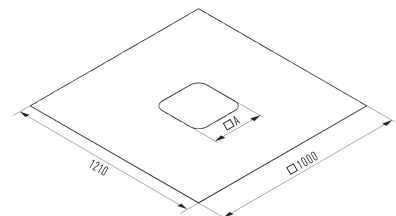

Ø	100	130	150	180	200	250
A	280	325	365	365	430	430

MFIBMD

Dampfsperre
Joint pare-vapeur

MFIBMR

Manschette regenabweisend
Joint par-pluie

MFIBP10

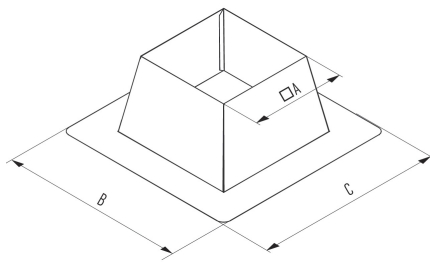

Dachdurchführung Flachdach 0°-10°
 Solin de toit plat 0°-10°

Ø	100	130	150	180	200	250
A	295	325	365	365	430	480
B	650	695	735	735	800	800

MFIBP30

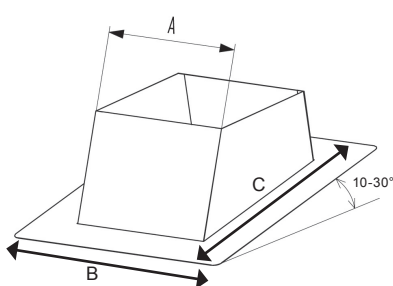

Dachdurchführung 10°-30°
 Solin de toit incliné pente 10°-30°

Ø	100	130	150	180	200	250
A	295	325	365	365	430	480
B	585	630	670	670	735	735
C	710	755	795	795	860	860

MFIBLE

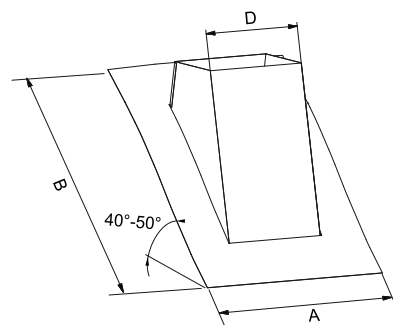

Dachdurchführung 40°-50° mit bleier Platte / Iso-Block
 Solin de toit 40-50° base plomb / Iso-Block

Ø	100	130	150	180	200	250
D	335	380	380	445	445	495
A	1000	1000	1000	1000	1000	1000
B	1140	1225	1290	1290	1390	1390

MFIBS

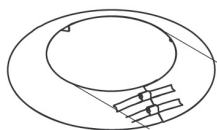

Regenabweiser Iso-block
 Collet de solin Iso-block

Ø	100	130	150	180	200	250
A	295	325	365	365	430	480
B	650	695	735	735	800	800

MFIBR

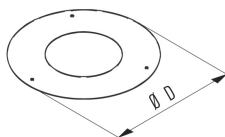

Abdeckrosette
 Rosace

Ø	100	130	150	180	200	250
D	350	380	400	430	450	500

MFIBR2

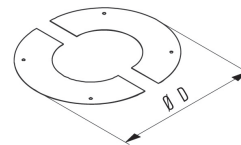

Abdeckrosette Paar Iso-block
 Rosace en deux parties Iso-block

Ø	100	130	150	180	200	250
D	350	380	400	430	450	500

MFIBAPH

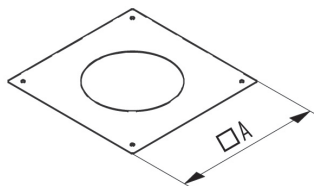

Abdeckbende für MFIBBH
 Plaque de finition, block long

Ø	100	130	150	180	200	250
A	270	315	355	355	420	420

MFIBAPL

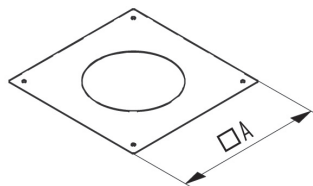

Abdeckbende für MFIBBL
 Plaque de finition, block court

Ø	100	130	150	180	200	250
A	270	315	355	355	420	420

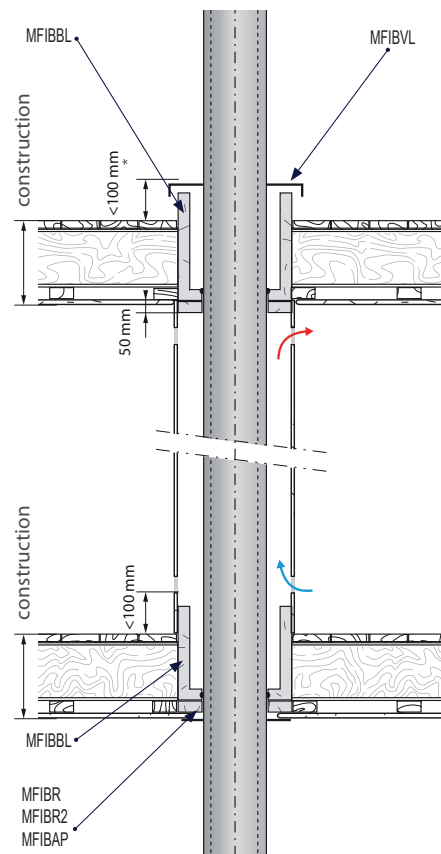

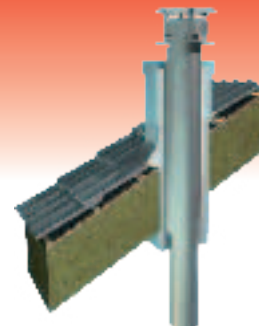

SYSTEME Iso-block (Système "MF")

Système compact et léger pour sortie de toiture et traversée de plancher.

Désignation	CODE	Diamètre Intérieur en mm :					
		Ø 100	Ø 130	Ø 150	Ø 180	Ø 200	Ø 250
		€ HT	€ HT	€ HT	€ HT	€ HT	€ HT
		la pièce	la pièce	la pièce	la pièce	la pièce	la pièce
Prolongement 300 mm pour MFIBBH	MFIB30	221,66	241,52	241,52	241,52	271,29	271,29
Prolongement 500 mm pour MFIBBH	MFIB50	383,78	410,25	410,25	410,25	463,18	463,18
Prolongement 700 mm pour MFIBBH	MFIB70	483,03	519,42	519,42	519,42	635,22	635,22
Plaque de finition pour MFIBBH	MFIBAPH	24,82	24,82	24,82	24,82	28,13	28,13
Plaque de finition pour MFIBBL	MFIBAPL	24,82	24,82	24,82	24,82	28,13	28,13
Standard block long	MFIBBH	529,34	572,35	572,35	572,35	701,38	701,38
Standard block court	MFIBBL	317,60	317,60	317,60	317,60	344,08	344,08
Support au toit	MFIBDQ	56,24	59,55	62,87	66,17	79,40	92,63
Solin de toit plat 0° - 10°	MFIBP10	90,98	97,60	97,60	97,60	109,18	109,18
Solin de toit incliné pente 10° - 30°	MFIBP30	90,98	97,60	97,60	97,60	109,18	109,18
Solin de toit pente 40°-50° base plomb	MFIBLE	-	-	-	-	-	-
Collet de solin (pour tuyau de ventilation)	MFIBS	29,78	33,09	34,74	38,05	39,70	44,66
Rosace	MFIBR	21,51	24,82	24,82	28,13	28,13	33,09
Rosace en deux parties	MFIBR2	26,47	28,13	28,13	33,09	33,09	36,39
Support au plafond pour MFIBBL	MFIBVQL	61,20	61,20	61,20	61,20	67,83	67,83
Support au plafond + support de coffrage pour MFIBBL	MFIBVQ	-	-	-	-	-	-
Joint pare vapeur	MFIBMD	11,58	11,58	11,58	24,82	24,82	24,82
Joint pare-pluie	MFIBMR	11,58	11,58	11,58	24,82	24,82	24,82
Habillage-recoupable (noir)	MFIBMT	133,99	140,61	140,61	140,61	153,85	153,85
Solin de toit incliné pente 30° - 50° base plomb	MFIBLS	337,46	397,01	397,01	397,01	516,11	516,11
Solin de toit faite 30° - 50°	MFIBPN	281,22	314,30	314,30	314,30	426,79	426,79
Plaque de ventilation pour MFIBBH	MFIBVH	39,70	44,66	44,66	44,66	47,97	47,97
Plaque de ventilation pour MFIBBL	MFIBVL	44,66	44,66	44,66	44,66	47,97	47,97
Plaque de ventilation pare-pluie (noir)	MFIBVR	47,97	52,93	52,93	52,93	56,24	56,24
Aide de montage (2 pièces)	MFIBMH	19,86	19,86	19,86	19,86	19,86	19,86
Kit Iso-Block pour toit incliné > 300 mm	MFIBBP1	-	-	1640,10	1640,10	2150,61	-
Kit Iso-Block pour toit incliné > 500 mm	MFIBBP2	-	-	1744,05	1744,05	2415,11	-
Kit Iso-Block pour toit plat > 300 mm	MFIBBP3	-	-	1180,41	1195,43	1397,55	-

Demandez nos
**FICHES
TECHNIQUES**

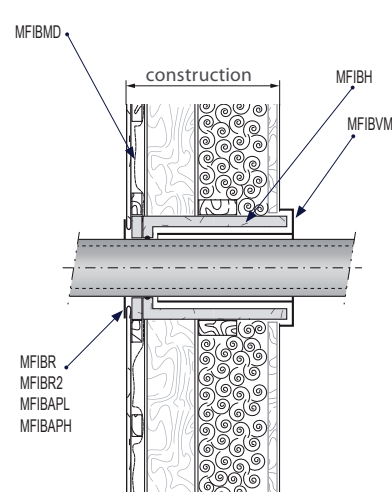
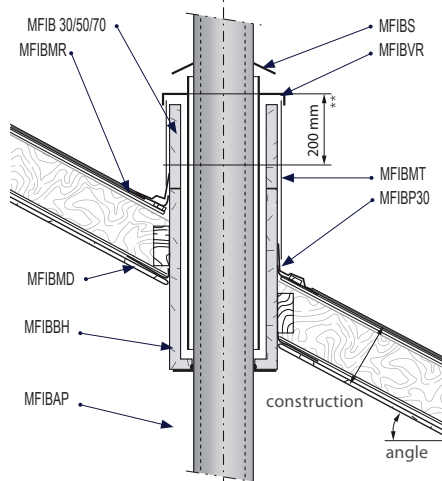
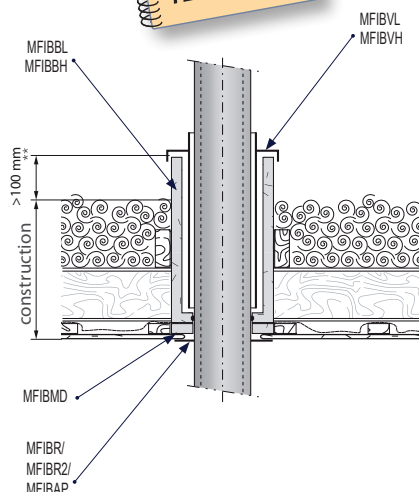

* Détermination du type d'implantation

* Bestimmung der einbausituation

SILENCIEUX / Abgasschalldämpfer

TARIFS
NOUS CONSULTER

Pour les gammes : ME - UE - MF - AD

Absorptionsschalldämpfer
Silencieux à absorption

MESIA

Ø	80	100	130	150	180	200	250	300	350	400	450	500	600
H	600	600	600	600	780	780	1140	nous consulter					
A	180	200	230	250	280	300	350	400	nous consulter				

UESIA

Ø	80	100	130	150	180	200	250
H	600	600	600	600	780	780	780
A	180	200	230	250	280	300	350

MFSIA

Ø	100	130	150	180	200	250	300	350	400	450	500
H	620	620	620	800	800	800	1160	nous consulter			
A	200	230	250	280	300	350	400	nous consulter			

Absorptionsschalldämpfer 25 dB
Silencieux à absorption 25 dB

MESIA1

Ø	80	100	130	150	180	200	250	300	350	400	450	500	600
L	580	580	730	730	980	1230	1230	1730	1730	1970	1970	1970	
A	205	225	255	275	305	325	375	425	475	525	575	625	725

ADSIA1

Ø	130	150	180	200	250	300	350	400	450	500	600
L	750	750	1000	1250	1750	1750	1750	2000	2000	2000	
A	255	275	305	325	375	425	475	525	575	625	725

MFSIA1

Ø	100	130	150	180	200	250	300	350	400	450	500
L	600	750	750	1000	1250	1250	1750	1750	2000	2000	
A	225	255	275	305	325	375	425	475	525	575	625

Absorptionsschalldämpfer 35 dB
Silencieux à absorption 35 dB

MESIA2

Ø	80	100	130	150	180	200	250	300	350	400	450	500	600
L	980	980	980	980	1230	1480	1480	2480	2480	2480	2970	2970	2970
A	205	225	255	275	305	325	375	425	475	525	575	625	725

ADSIA2

Ø	130	150	180	200	250	300	350	400	450	500	600
L	1000	1000	1250	1500	1500	2500	2500	2500	3000	3000	3000
A	255	275	325	325	375	425	475	525	575	625	725

MFSIA2

Ø	100	130	150	180	200	250	300	350	400	450	500
L	1000	1000	1000	1250	1500	1500	2500	2500	2500	3000	3000
A	225	255	275	325	325	375	425	475	525	575	625

Resonanzschalldämpfer 20 dB
Silencieux à résonance 20 dB

MESIR1

Ø	80	100	130	150	180	200	250	300	350	400	450	500	600
L	2000	2000	2000	2000	2000	2000	2000	2000	2100	2100	2100	2400	2400
A	225	275	325	350	400	450	525	625	725	825	925	1025	1225

ADSIR1

Ø	130	150	180	200	250	300	350	400	450	500	600
L	2200	2200	2200	2200	2200	2200	2200	2200	2200	2200	2200
A	450	500	600	650	700	850	950	1000	1100	1150	1350

MFSIR1

Ø	100	130	150	180	200	250	300	350	400	450	500
L	2200	2200	2200	2200	2200	2200	2200	2200	2200	2200	2200
A	400	450	500	600	650	700	850	950	1000	1100	1150

Resonanzschalldämpfer 30 dB
Silencieux à résonance 30 dB

MESIR2

Ø	100	130	150	180	200	250	300	350	400	450	500	600
L	2000	2000	2000	2000	2000	2200	2400	2600	2800	3000	3200	3400
A	450	550	650	700	750	900	900	1000	1100	1200	1250	1450

ADSIR2

Ø	130	150	180	200	250	300	350	400	450	500	600
L	2200	2200	2200	2200	2400	2600	2800	3000	3200	3400	3600
A	650	750	800	850	1000	1000	1100	1200	1300	1350	1550

MFSIR2

Ø	100	130	150	180	200	250	300	350	400	450	500
L	2200	2200	2200	2200	2200	2400	2600	2800	3000	3200	3400
A	550	650	750	800	850	1000	1000	1100	1200	1300	1350

Kombinationsschalldämpfer 25 dB
Silencieux Combinaison 25 dB

MESIC1

Ø	80	100	130	150	180	200	250	300	350	400	450	500	600
L	1850	1850	1850	1850	2100	2350	2600	3100	3350	3850	4340	4590	4840
A	250	300	400	425	475	525	675	775	875	875	950	1000	1125

ADSIC1

Ø	130	150	180	200	250	300	350	400	450	500	600
L	1870	1870	2120	2370	2620	3120	3370	3870	4370	4620	4870
A	500	525	575	625	675	875	975	1050	1100	1225	1325

MFSIC1

Ø	100	130	150	180	200	250	300	350	400	450	500
L	1870	1870	1870	2120	2370	2620	3120	3370	3870	4370	4620
A	400	500	525	575	625	675	875	975	1050	1100	1225

TARIFS **NOUS CONSULTER**

SYSTEME A.T.
Conduit double paroi isolé
Isolation 37,5 mm
en acier inoxydable 316L/304



NOUS CONSULTER

CONDUITS

RÉDUCTIONS / AUGMENTATIONS ÉTANCHES

Reduzierung / erweiterung

Pour les gammes : ME - US - EN

Code : **MEVK** - **MEVG**

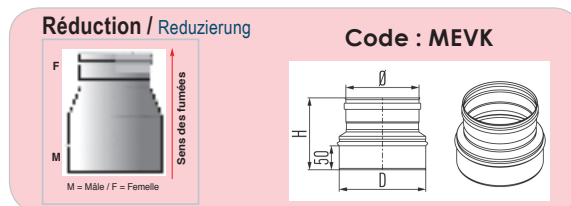

Ø Mâle :	M / F	M / F	M / F	M / F	M / F	M / F	M / F	M / F	M / F	M / F	M / F	M / F	M / F	M / F	M / F	M / F	M / F
	Ø 80	Ø 100	Ø 110	Ø 125	Ø 130	Ø 140	Ø 150	Ø 153	Ø 160	Ø 180	Ø 200	Ø 230	Ø 250	Ø 300	Ø 350	Ø 400	
Ø Femelle :	€ HT	€ HT	€ HT	€ HT	€ HT	€ HT	€ HT	€ HT	€ HT	€ HT	€ HT	€ HT	€ HT	€ HT	€ HT	€ HT	€ HT
	la pièce	la pièce	la pièce	la pièce	la pièce	la pièce	la pièce	la pièce	la pièce	la pièce	la pièce	la pièce	la pièce	la pièce	la pièce	la pièce	la pièce
F/M - Ø 80		60,94	64,05	64,61	64,61	68,00	68,00	68,00		80,13	87,18		97,62	109,75			
F/M - Ø 100	60,94		64,05	64,61	64,61	68,00	68,00	68,00		80,13	87,18		97,62	109,75			
F/M - Ø 110	64,05	64,05		64,61	64,61	68,00	68,00	68,00		80,13	87,18		97,62	109,75			
F/M - Ø 125		*	*		64,61	68,00	68,00	68,00	80,13	80,13	87,18	97,62	97,62	109,75			
F/M - Ø 130	*	64,61	64,61	64,61		68,00	68,00	68,00	80,13	80,13	87,18	97,62	97,62	109,75			
F/M - Ø 140		68,00	68,00	68,00	68,00		68,00	68,00	80,13	80,13	*	97,62	97,62	109,75			
F/M - Ø 150	68,00	68,00	68,00	68,00	68,00	68,00		68,00	80,13	80,13	87,18	97,62	97,62	109,75			
F/M - Ø 153				68,00	68,00	68,00	68,00		80,13	80,13	87,18	97,62	97,62	109,75			
F/M - Ø 180	80,13	80,13	80,13	80,13	80,13	80,13	80,13	80,13	*		87,18	97,62	97,62	109,75	116,81		
F/M - Ø 200	87,18	87,18	87,18	87,18	87,18	87,18	87,18	87,18	87,18	87,18		97,62	97,62	109,75	116,81		
F/M - Ø 230							97,62	97,62	97,62	97,62	97,62		97,62	109,75	116,81	*	
F/M - Ø 250	97,62	97,62	97,62	97,62	97,62	97,62	97,62	97,62	97,62	97,62	97,62	97,62		109,75	116,81	127,25	
F/M - Ø 300	109,75	109,75	109,75	109,75	109,75	109,75	109,75	109,75	109,75	109,75	109,75	109,75	109,75		116,81	127,25	
F/M - Ø 350					116,81		116,81			116,81	116,81	*	116,81	116,81		127,25	
F/M - Ø 400										127,25	127,25	*	127,25	127,25	127,25		

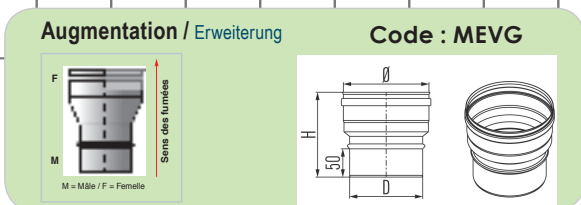

Ø 450 à Ø 600 mm.
NOUS CONSULTER

AUGMENTATIONS EXCENTRÉES

Erweiterung, exzentrisch



Prix X 2

MEVGE										
Ø	100	113	130	150	180	200	250	300	350	400
D	80	100	113	130	150	180	200	250	300	350

MEVGOO													
Ø	100	113	130	150	180	200	250	300	350	400	450	500	600
D	bei Bestellung angeben / à indiquer sur la commande												

AUGMENTATION

Sens des fumées

